

Bedienungsanleitung *Operation Manual*



viessmann®

Mastpositionslehre

Mast positioner

4197 H0

4297 TT

4397 N

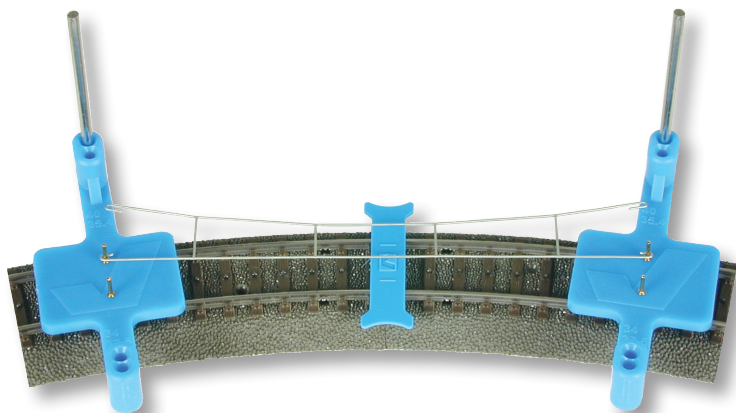

1. Wichtige Hinweise / <i>Important information</i>	2
2. Einleitung / <i>Introduction</i>	2
3. Mastpositionslehren / <i>Mast positioner</i>	2
4. Fahrdrabtabweichungslehre / <i>Contact wire deviation gauge</i>	3
5. Anwendung / <i>Using</i>	3

**Innovation,
die bewegt!**

1. Wichtige Hinweise

Bitte lesen Sie vor der ersten Anwendung des Produktes bzw. dessen Einbau diese Bedienungsanleitung aufmerksam durch. Bewahren Sie diese auf, sie ist Teil des Produktes.

1.1 Sicherheitshinweise



Vorsicht:

Verletzungsgefahr!

Aufgrund der vorgesehenen Verwendung kann das Produkt Spitzen, Kanten und abbruchgefährdete Teile aufweisen. Für die Montage sind Werkzeuge nötig.

1.2 Das Produkt richtig verwenden

Dieses Produkt ist bestimmt:

- Zum Positionieren von Oberleitungsmasten in Modelleisenbahnanlagen und Dioramen.
- Zur Betrieb in trockenen Räumen.

Jeder darüber hinausgehende Gebrauch gilt als nicht bestimmungsgemäß. Für daraus resultierende Schäden haftet der Hersteller nicht.

1.3 Packungsinhalt überprüfen

Kontrollieren Sie den Lieferumfang auf Vollständigkeit:

- 2 Mastpositionslehren
- 2 Befestigungsstifte
- Fahrdrababweichungslehre
- Anleitung

2. Einleitung

Die Mastpositionslehre dient zur Ermittlung der richtigen Mastabstände sowie zur Überprüfung der Verwendbarkeit des ausgewählten Fahrdrabes in Kurvenbereichen.

3. Mastpositionslehren

An den Mastpositionslehren befinden sich je zwei Stifte, die zur Fahrdrabraufnahme dienen. Die seitlichen Bohrungen dienen zur Fixierung der Lehre und zur Markierung der zukünftigen Mastposition.

		HO	TT	N
1	Abstand zur Gleismitte für Quertragwerke <i>Distance to the middle of the tracks, for spanbridge</i>	40 mm	29 mm	23 mm
2	Abstand zur Gleismitte für Abspannmasten mit Ausleger <i>Distance to the middle of the tracks, for tensioning masts with beam</i>	35,4 mm	26 mm	20 mm
3	Abstand zur Gleismitte für Streckenmasten <i>Distance to the middle of the tracks, for all standard masts</i>	34 mm	25 mm	19 mm
4	Abstand zur Gleismitte für Turmmasten mit Ausleger <i>Distance to the middle of the tracks, for head-span mast with beams</i>	37,5 mm	27,5 mm	20,7 mm
5	Fahrdrabraufnahmen <i>Contact wire fastening</i>			

1. Important information

Please read this manual completely and attentively before using the product for the first time. Keep this manual. It is part of the product.

1.1 Safety instructions



Caution:

Risk of injury!

Due to the intended use, this product can have peaks, edges and breakable parts. For installation tools are required.

1.2 Using the product for its correct purpose

This product is intended:

- For positioning of catenary masts in model train layouts and dioramas.
- For operation in dry rooms only.

Using the product for any other purpose is not approved and is considered incorrect. The manufacturer is not responsible for any damage resulting from the improper use of this product.

1.3 Checking the package contents

Check the contents of the package for completeness:

- 2 mast positioner
- 2 mounting pins
- Contact wire deviation gauge
- Manual

2. Introduction

With the mast positioner you can establish the correct positions of the masts and control, if you can use the chosen contact wire in curves.

3. Mast positioner

You can find two mounting pins on the mast positioner. They can be used for fixing the contact wires. The drillings can be used for fixing the gauge and for marking the position of the masts.

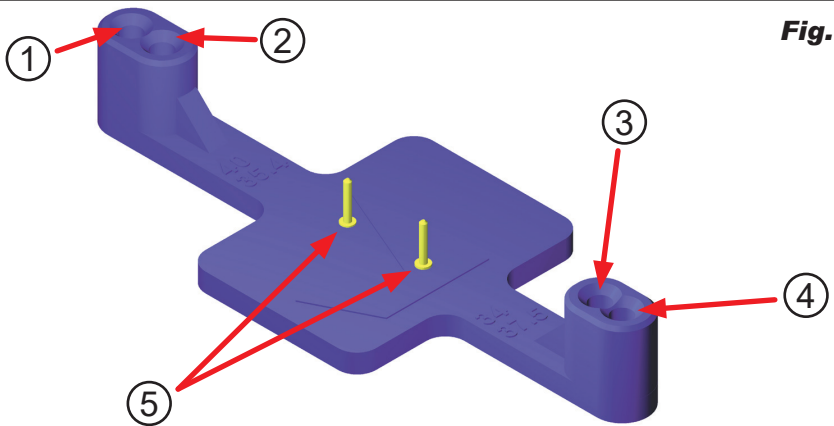
Abb. 1**Fig. 1****4. Fahrdrabtabweichungslehre**

Mit der Fahrdrabtabweichungslehre kann die Abweichung des Fahrdrabtes von der Gleismitte überprüft werden. Diese darf ein bestimmtes Maß (Abb. 2) nicht überschreiten, da der Fahrdrabt sonst vom Stromabnehmer abrutschen könnte.

4. Contact wire deviation gauge

You can check the deviation of the wire from the middle of the track with the contact wire deviation gauge. If the deviation is bigger than the value shown in the list (fig. 2), the contact wire could slip from the pick up shoe.

Abb. 2

Maximale Fahrdrabtabweichung Max. deviation of the contact wire		
H0	TT	N
6,5 mm	4,5 mm	3,5 mm

Markierungen für maximale Fahrdrabtabweichung

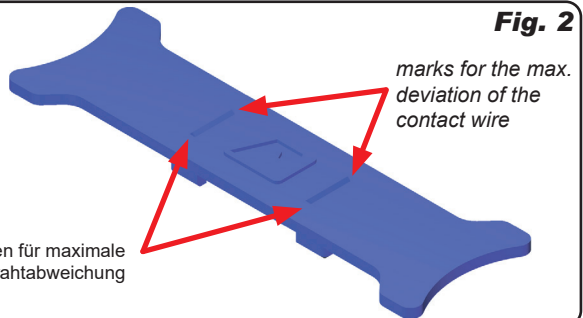
**Fig. 2****5. Anwendung**

Setzen Sie eine der beiden Mastpositionslehren auf das Gleis auf und fixieren Sie diese mit einem der beiliegenden Befestigungsstifte oder dem Spezialschraubendreher Art. 4199 an der Position des bereits montierten Mastes. Stecken Sie dazu den Stift bzw. den Schraubendreher durch die entsprechende Bohrung der Lehre bis auf die bereits vorhandene Befestigungsschraube des ersten Mastes (Abb. 3).

5. Using

Place the mast positioner on the track and fix it at the position of the first mast with one of the enclosed mounting pins or with the screwdriver item 4199. For that, please put the pin or the screwdriver through one of the drillings of the gauge, down to the fixing screw of the first mast (fig. 3).

Abb. 3

Befestigungsstift → ← mounting pin

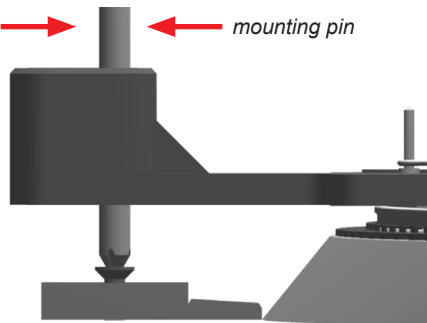
**Fig. 3**

Setzen Sie nun die Fahrdrahtabweichungslehre sowie die zweite Mastpositionslehre auf das Gleis auf und hängen Sie den ausgewählten Fahrdraht in die beiden Lehren ein (Abb. 4). Achten Sie darauf, dass die Ösen richtig in die Fahrdrahtaufnahmen eingehängt sind.

Now place the contact wire deviation gauge and the second mast positioner on the track and fix the contact wire between both gauges (fig. 4). Please check, that the eyehook is correctly fixed on the contact wire fastening.

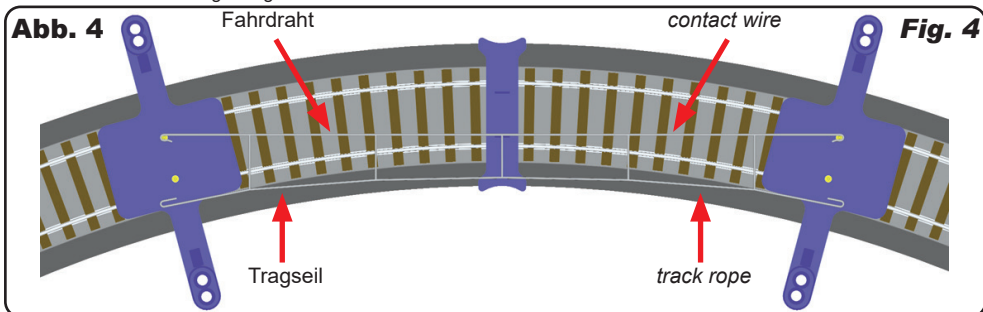

Fixieren Sie die zweite Lehre mit einem der beiliegenden Befestigungsstifte oder dem Spezialschraubendreher Art. 4199.

Fix the second gauge with the enclosed mounting pins or with the screwdriver item 4199.

Fahren Sie mit der Fahrdrahtabweichungslehre den gesamten Weg zwischen den beiden Mastpositionslehren ab. Der Fahrdraht muss sich zu jeder Zeit innerhalb der beiden Markierungen für die maximale Fahrdrahtabweichung befinden. Wenn dies nicht der Fall ist, wählen Sie bitte einen kürzeren Fahrdraht.

Put the contact wire deviation gauge along the track between the both mast positioner. The wire has to be between the two marks for the max. deviation every time. If not, please choose a shorter contact wire.

Bleibt der Fahrdraht innerhalb der Markierungen, können Sie mit dem Befestigungsstift die Stelle markieren. An dieser Markierung wird der nächste Mast angeschraubt. Auf diese Art können Sie alle weiteren Mastpositionen festlegen (Abb. 5, 6).

If the contact wire is between the two marks every time, mark this position with the mounting pin. At this mark the next mast has to be fixed. That way you can fix the positions of all other masts (fig. 5, 6).

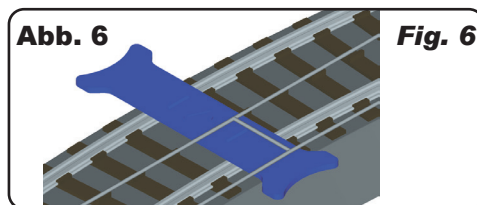
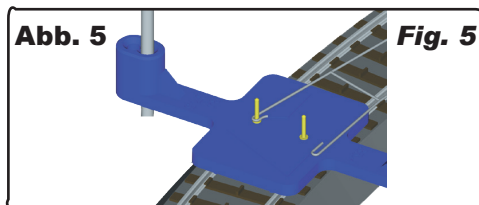

Änderungen vorbehalten. Keine Haftung für Druckfehler und Irrtümer.

Subject to change without prior notice. No liability for mistakes and printing errors.

Die aktuelle Version der Anleitung finden Sie auf der Viessmann Homepage unter der Artikelnummer.

You will find the latest version of the manual on the Viessmann website using the item number.

- (DE)** **Modellbauartikel, kein Spielzeug!** Nicht geeignet für Kinder unter 14 Jahren! Anleitung aufbewahren!
- (EN)** **Model building item, not a toy!** Not suitable for children under the age of 14 years! Keep these instructions!
- (FR)** **Ce n'est pas un jouet!** Ne convient pas aux enfants de moins de 14 ans! Conservez cette notice d'instructions!
- (PT)** **Não é um brinquedo!** Não aconselhável para menores de 14 anos! Conservar o manual de instruções!

- (NL)** **Modelbouwartikel, geen speelgoed!** Niet geschikt voor kinderen onder 14 jaar! Gebruiksaanwijzing bewaren!
- (IT)** **Articolo di modellismo, non è un giocattolo!** Non adatto a bambini al di sotto dei 14 anni! Conservare istruzioni per l'uso!
- (ES)** **Artículo para modelismo ¡No es un juguete!** No recomendado para menores de 14 años! Conserva las instrucciones de servicio!



Viessmann Modelltechnik GmbH
 Bahnhofstraße 2a
 D - 35116 Hatzfeld-Reddighausen
 info@viessmann-modell.com
 +49 6452 9340-0
 www.viessmann-modell.de



CE Made in Europe

87842
 Stand 03/sw
 04/2024
 Ho/Me